

Manual de Instruções

ELGIN **FRESH** Climatizador de Ar **TURBO**



Climatizador Evaporativo Portátil
Modelo FAFE-20BR

CARO USUÁRIO,

PARABÉNS PELA SUA ESCOLHA

Você adquiriu um produto projetado para o seu conforto, com a qualidade e garantia Elgin.

A partir de agora, você contará com todo o respaldo, confiança e credibilidade de uma empresa brasileira que está, há mais de 50 anos, atuando em diversos segmentos do mercado.

ANTES DE UTILIZAR

O PRODUTO

Este Manual de Instruções contém muitas informações úteis sobre o seu ELGIN FRESH. Recomendamos que você dedique um tempo à leitura de todas essas informações pois elas o ajudarão a tirar o máximo proveito das características técnicas do produto.

Leia com atenção todas as instruções deste manual.

ÍNDICE

CUIDADOS BÁSICOS DE SEGURANÇA	4
DESCRIÇÃO DO PRODUTO	5
PAINEL DO CONTROLE	6
INSTRUÇÕES DE OPERAÇÃO	6
UMIDIFICAÇÃO EXTRA	8
MANUTENÇÃO	9
ESPECIFICAÇÕES TÉCNICAS	10
TABELA DE PROBLEMAS E SOLUÇÕES	10
CERTIFICADO DE GARANTIA	11

Cuidados básicos de segurança

AVISO – Este produto foi desenvolvido apenas para uso doméstico ou em pequeno escritório. Qualquer outro tipo de uso não é recomendado pela Fábrica, pois há risco de incêndio, choques elétricos e danos físicos as pessoas.

Quando usar aparelhos elétricos, alguns cuidados básicos de segurança devem ser obedecidos:

1. Muito cuidado quando utilizar o produto próximo a crianças ou idosos, e quando o mesmo estiver funcionando sem alguém por perto.
2. Antes de utilizar, verifique se o mesmo está em boas condições.
3. Não deixe as crianças brincarem com a embalagem, como sacos plásticos por exemplo.
4. Não ligue o aparelho caso perceba que o cabo de alimentação esteja danificado. Acione o serviço autorizado do fabricante.
5. Não tente reparar ou ajustar o sistema elétrico ou mecânico deste produto, isso acarretará perda da garantia.
6. Verifique a voltagem de sua tomada de força para ter certeza que é a mesma do equipamento.
7. Não cubra o equipamento quando ligado.
8. Sempre desconecte o produto da tomada antes de encher o tanque com água.
9. Quando não estiver usando, retire o plug do aparelho da tomada, nunca puxando pelo cabo, sempre pelo plug.
10. Não utilizá-lo em locais molhados ou úmidos. Nunca utilize em banheiros ou em ambientes externos. Quando não estiver em uso, guarde em um local seco.
11. Não utilize-o com o cabo de alimentação debaixo de tapetes. Organize-o de forma que fique livre e não atrapalhe o acesso das pessoas.
12. Nunca use extensões ou adaptadores para mais de um produto, pois há risco de superaquecimento ou até incêndio.
13. Não introduza ou permita a entrada de objetos nas entradas ou saída de ar do aparelho.
14. Não utilize-o perto de produtos inflamáveis como gasolina ou tinta.
15. Mova o equipamento somente quando o tanque estiver vazio.
16. Recomendamos a ligação de um fio terra, tanto para os produtos 110 como 220V, por motivo de segurança. Consulte um eletricista.

Nota: Faixa de temperatura de uso de 0 a 40° C. Não utilizá-lo em condições extremas.

DESCRIÇÃO DO PRODUTO

O Climatizador de ar Elgin Fresh Turbo é um versátil produto que combina, climatizador ambiente, umidificador e purificador de ar. Isso significa que pode ser usado em todas as épocas do ano, trazendo conforto térmico e bem-estar ao ambiente e toda sua família.

Este produto possui um baixo consumo de energia elétrica e por ser portátil, pode ser usado em diversos ambientes de sua residência.

Para uma boa performance do seu climatizador evaporativo complete-o com água e gelo se disponível, e posicionado em um local que crie um fluxo de ar.

Um bom desempenho deste equipamento será sentido se operado com a porta ou janela do ambiente parcialmente aberta com a saída de ar do aparelho voltada par o centro do ambiente. É importante ter uma porta ou janela parcialmente aberta a fim de criar um fluxo para que o sistema de resfriamento evaporativo funcione eficientemente.

IMPORTANTE: Para regiões quentes com baixa umidade relativa do ar(ar seco), este produto propicia uma redução de temperatura, pois seu princípio de funcionamento é através da circulação do ar em uma manta úmida. A eficiência do produto melhora quando o ar do ambiente é mais seco.

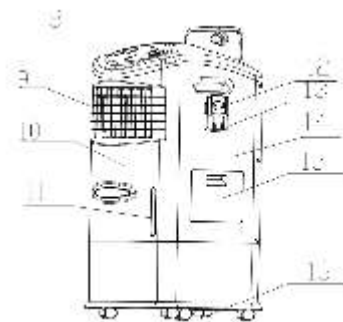
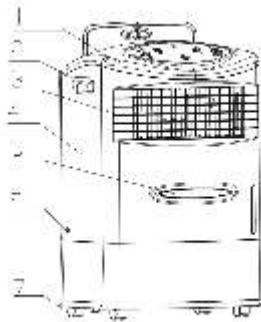
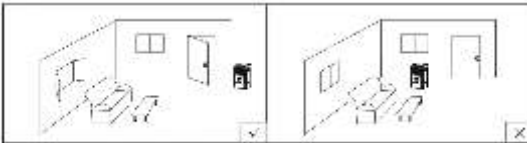

- | | | | |
|---|---------------------------------|----|----------------------------|
| 1 | Tampa superior | 9 | Saída de ar |
| 2 | Puxador | 10 | Painel frontal do gabinete |
| 3 | Grelhas | 11 | Nível de tanque |
| 4 | Lateral esquerda | 12 | Controle remoto |
| 5 | Tampa frontal | 13 | Suporte do controle remoto |
| 6 | Furo do cabo de ligação | 14 | Lateral direita |
| 7 | Rodas | 15 | Tampa do receptor de água |
| 8 | Tampa do compartimento superior | 16 | Drenagem |

PAINEL DE CONTROLE

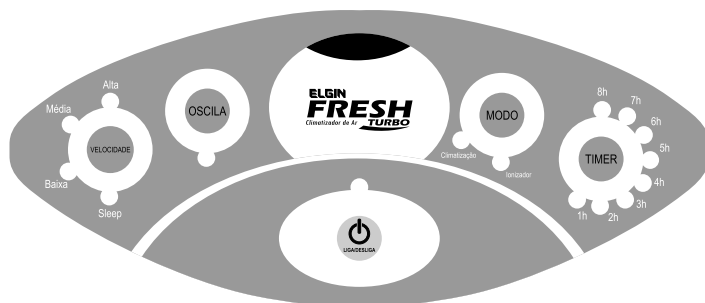

INSTRUÇÕES DE OPERAÇÃO

- Selecione uma posição no climatizador evaporativo.
- O produto é operado pelos controles manuais localizados no painel ou pelo controle remoto.

Climatização do ambiente

Esta função é mais sentida em regiões quentes, onde há baixa umidade relativa do ar (ar seco).

- Retire o plug na tomada.
- Abra a tampa e coloque água limpa ou gelo no tanque;
- Você pode abastecer o equipamento colocando água pela tampa lateral do produto. Não ultrapasse o limite do marcador, pois causará transbordamentos.
- Conecte e plugue na tomada e ligue o equipamento, ele permanecerá em modo stand-by.
- Pressione o botão (Liga e Desliga), a velocidade média do ventilador interno será acionada. Após alguns segundos, esta passará para a velocidade baixa.





Pressione o botão VELOCIDADE para aumentar ou diminuir a ventilação interna. Pressione o botão MODO para selecionar a função CLIMATIZAÇÃO indicada pelo LED. Após 3 minutos de funcionamento poderemos observar o produto em sua máxima performance.

- Pressione a função sleep com o indicador ON, ele permanecerá com um ciclo de 5 segundos na velocidade alta, 5 segundos na média, 5 segundos na baixa e então fará uma parada de 4 segundos, e reiniciará o ciclo.
- Pressione o botão MODO para selecionar o modo IONIZADOR, indicado pela lâmpada.
- Ao notar o término da água no tanque, encha-o novamente.
- Para esvaziar todo o tanque, desligue-o e retire da tomada elétrica. Desroqueie a tampa do tubo de drenagem para escoar toda a água com cuidado para não molhar o chão e causar um transtorno.

Umidificação do ambiente

Esta função melhora as condições do ar em regiões secas onde a umidade relativa do ar é inferior a 75%. O Climatizador de ar Elgin Fresh Turbo propicia ar fresco, pois resfria o ar através da evaporação da água.

- Retire o plug na tomada.
- Abra a tampa e coloque água limpa ou gelo no tanque.
- Você pode abastecer o equipamento colocando água pela tampa lateral do produto. Não ultrapasse o limite do marcador, pois causará vazamentos.
- Conecte e plugue na tomada e ligue o equipamento, ele permanecerá em modo stand-by.
- Pressione o botão LIGA/DESLIGA  a velocidade média do ventilador interno será acionada. Após alguns segundos, esta passará para a velocidade baixa.
- Desligue o produto pressionando o botão LIGA/DESLIGA  novamente. A ventilação permanecerá em funcionamento aproximadamente por 3 minutos para prolongar a vida útil dos componentes internos.
- Pressione o botão MODO para selecionar a função CLIMATIZAÇÃO indicada pela lâmpada. Não utilize-o sem água no tanque, isso causará a queima da bomba d'água.
- Ao notar o término da água no tanque, encha-o novamente.
- Para esvaziar todo o tanque, desligue-o e retire da tomada elétrica. Desroqueie a tampa do tubo de drenagem para escoar toda a água com cuidado para não molhar o chão e causar um transtorno.

UMIDIFICAÇÃO EXTRA

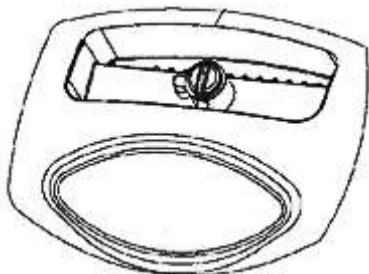

- Como se pode ver no desenho, o dispositivo umidificador está localizado a baixo da tampa superior.
- Gire o acionador de umidificação em sentido anti-horário para aumentar ou diminuir a umidificação. Girando em sentido horário, desligamos esta função.

Operando as aletas

- Pressione o botão OSCILA para iniciar a movimentação das aletas. Isto irá melhorar a distribuição do ar resfriado no ambiente. Para desativar esta função, basta pressionar este botão novamente.
- A direção do ar poderá ser mudada para cima ou para baixo, ajustando manualmente as aletas horizontais.

Operação do Timer

- O Timer pode ser usado para desligar o produto após selecionado algumas horas .
- Selecione o modo de operação desejado.
- Pressionando o botão timer uma vez, o aparelho irá desligar após uma hora de funcionamento. Pressionando novamente, funcionará 2 horas e assim sucessivamente. O Timer vai até 8 horas.
- Para cancelar esta função, basta pressionar o botão novamente até apagar a lâmpada.



MANUTENÇÃO

- Antes de limpar o produto, desligue-o e remova da tomada, e utilize um pano úmido.
- Não use detergentes, líquidos abrasivos, ou agentes químicos (álcool, gasolina, etc...) para limpar o aparelho.
- Não há necessidade de limpar o reservatório frequentemente, apenas se houver resíduos e sujeira no mesmo. Água acumulada por muito tempo no reservatório ou contaminada por fungos, pode causar mau cheiro.
- Guarde o produto na embalagem original em um local seco, livre de poeira durante o período em que não estiver em uso.



ESPECIFICAÇÕES TÉCNICAS

Modelo	Unidade	FAFE-20BR-1	FAFE-20BR-2
Cor	cor	Branco	Branco
Tensão / Frequência	V / Hz	110 / 60	220 / 60
Corrente	A	2,09	1,05
Potência	W	230 W	230 W
Vazão de ar	M ³ /h	1000	1000
Capacidade tanque	L	20	20
Peso do Produto(sem embal.)	Kg	10,7	10,7
Peso do Produto(com embal.)	Kg	12,9	12,9
Dimensões Produto(LxWxH)	mm	480 x 370 x 830	480 x 370 x 830
Dimensões Embal.(LxWxH)	mm	546 x 446 x 853	546 x 446 x 853
Área de Aplicação	m ²	70	70
Nível de Ruído	dBa	70	70

Tabela de Problemas e Soluções

PROBLEMA	POSSÍVEIS CAUSAS/SOLUÇÕES (VERIFICAR)
Climatizador não funciona / não liga	Se a energia ou tensão da rede elétrica estão de acordo com as especificações do produto. Se o cabo de alimentação esta ligado na tomada. Se o disjuntor está ligado.
Produto não apresenta um bom rendimento (ventilação não está refrescante)	Se a função CLIMATIZAÇÃO está ligada. Se há água suficiente no reservatório. Se há renovação de ar no ambiente. Se a umidade relativa do ar está cima de 75%
Controle remoto não funciona	Se o controle remoto está com pilhas. Se as pilhas são novas. Se as pilhas foram colocadas corretamente. Se o controle remoto está muito longe do produto. Se não há nenhum obstáculo entre o produto e o controle remoto.
Mau-cheiro	Se a água do reservatório está acumulada por muito tempo. Faça uma limpeza se necessário. Se a tela de tecido está suja.

CERTIFICADO DE GARANTIA

CLIMATIZADOR DE AR

A ELGIN S.A., através deste Certificado, oferece ao usuário deste Climatizador, 12 meses de garantia contra defeitos de fabricação, contados a partir da data de entrega do produto ao Sr. Consumidor, conforme expresso na Nota Fiscal de Compra do primeiro proprietário, sendo:

- Garantia Legal de 3 (três) meses;
- Garantia complementar de 9 (nove) meses, concedida pela Elgin S.A.. Esta garantia compreende mão-de-obra, reparos e substituição de peças, desde que sejam constatados defeitos de fabricação pela rede autorizada Elgin.

Ao necessitar de assistência técnica, o Sr. Consumidor deverá transportar o produto (portátil) até o posto autorizado mais próximo, por sua conta e risco, para realização do serviço necessário, apresentando obrigatoriamente a Nota Fiscal de Compra.

IMPORTANTE:

A validade desta garantia está condicionada ao uso do equipamento em condições normais de uso (exclusivamente doméstico), de acordo com as informações contidas no "Manual de Instruções" deste produto e tem validade para produtos vendidos no território brasileiro.

Fica ainda convencionado que esta garantia (legal/Complementar) perderá totalmente a validade se ocorrer uma das hipóteses abaixo:

- Se o produto for ligado em tensão elétrica diferente da especificada no produto;
- Descumprimento das instruções constantes no manual do produto tanto quanto ao uso como instalação;
- Se o produto for examinado/reparado por pessoa não autorizada pelo fabricante ou ainda ter sofrido modificações em seus aspectos originais;
- Se tiverem sido utilizadas peças de reposição não originais.

ITENS NÃO COBERTOS PELA GARANTIA:

- Despesas com instalação ou limpeza do produto;
- Componentes danificados por queda ou decorrentes de agentes da natureza como relâmpago, por exemplo;
- Deslocamento para atendimentos domiciliares, uma vez que o produto é portátil. O posto autorizado poderá cobrar taxa de locomoção, devidamente acordada com o consumidor.

ITEM EXCLUÍDO DA GARANTIA COMPLEMENTAR:

- Os eventuais defeitos decorrentes do desgaste natural ou descumprimento das instruções do manual do produto, tais como peças plásticas, lâmpadas, pintura, filtros, botões de comando, assim como a mão-de-obra utilizada nessas ocorrências, que gozam da garantia legal de 90 (noventa) dias.

Devido à constante evolução tecnológica, a Elgin S.A. reserva-se o direito de alterar o design e as especificações deste produto sem prévio aviso.

CASO VOCÊ VENHA A PRECISAR DOS
SERVIÇOS DE ASSISTÊNCIA TÉCNICA,
POR FAVOR, CONSULTE-NOS:





ELGIN
home & office